

RACCORDI PER SALDATURA DI TASCA



Raccordi di serie metrica ISO-UNI



RACCORDI PER SALDATURA DI TASCA

Serie di raccordi destinati al convogliamento di fluidi in pressione con sistema di giunzione mediante saldatura a caldo di tasca.

RACCORDI DI SERIE METRICA ISO-UNI

Specifiche tecniche	
Gamma dimensionale	d 20 ÷ d 110 (mm)
Pressione nominale	PN 10 con acqua a 20 °C
Campo di temperatura	0 °C ÷ 95 °C
Standard di accoppiamento	Saldatura: EN ISO 15494. Accoppiabili con tubi secondo EN ISO 15494 Flangiatura: ISO 7005-1, EN 1092-1, EN ISO 15494, ANSI B16.5 cl.150
Riferimenti normativi	Criteri Costruttivi: EN ISO 15494 Metodi e requisiti dei test: EN ISO 15494 Criteri di installazione: DVS 2202-1, DVS 2207-11, DVS 2208-1, UNI 11318
Materiale raccordi	PP-H
Materiali tenuta	EPDM, FKM

DATI TECNICI

VARIAZIONE DELLA PRESSIONE IN FUNZIONE DELLA TEMPERATURA

Per acqua o fluidi non pericolosi nei confronti dei quali il materiale è classificato CHIMICAMENTE RESISTENTE. In altri casi è richiesta un'adeguata diminuzione della pressione nominale PN.

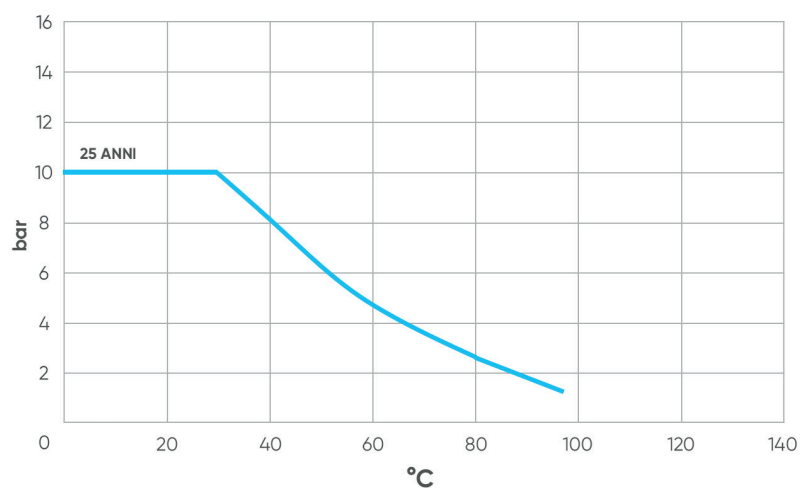

I dati del presente prospetto sono forniti in buona fede. La FIP non si assume alcuna responsabilità su quei dati non direttamente derivati da norme internazionali. La FIP si riserva di apportarvi qualsiasi modifica. L'installazione e la manutenzione del prodotto deve essere eseguita da personale qualificato.

DIMENSIONI

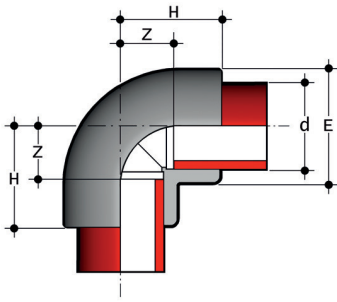

GIM

Gomito a 90° per saldatura di tasca

d	DN	PN	E	H	Z	g	Codice
20	15	10	28	28	13	14	GIM020
25	20	10	34	32	16	23	GIM025
32	25	10	42	37	20	37	GIM032
40	32	10	52	43	22	64	GIM040
50	40	10	64	51	28	105	GIM050
63	50	10	79	61	34	180	GIM063
75	65	10	93	73	42	300	GIM075
90	80	10	111	85	49	455	GIM090
110	100	10	135	101	59	815	GIM110

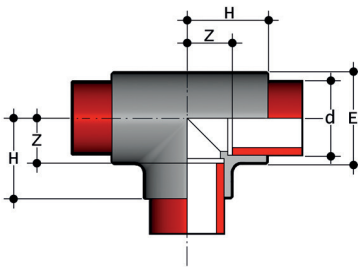

TIM

Ti a 90° per saldatura di tasca

d	DN	PN	E	H	Z	g	Codice
20	15	10	28	28	13	19	TIM020
25	20	10	34	32	16	30	TIM025
32	25	10	42	37	19	47	TIM032
40	32	10	52	43	23	80	TIM040
50	40	10	64	52	29	145	TIM050
63	50	10	80	63	35	250	TIM063
75	65	10	93	71	40	370	TIM075
90	80	10	111	82	46	560	TIM090
110	100	10	135	100	58	990	TIM110

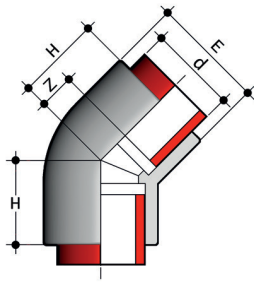

HIM

Gomito a 45° per saldatura di tasca

d	DN	PN	E	H	Z	g	Codice
20	15	10	28	21	7	12	HIM020
25	20	10	34	25	9	19	HIM025
32	25	10	42	29	12	33	HIM032
40	32	10	52	36	15	57	HIM040
50	40	10	63	43	19	105	HIM050
63	50	10	79	51	24	182	HIM063
75	65	10	92	53	20	200	HIM075
90	80	10	113	61	23,5	335	HIM090
110	100	10	135	71	28	610	HIM110

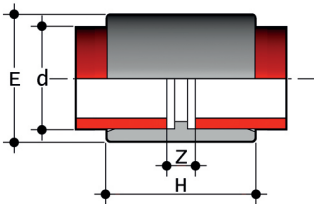

MIM

Manicotto per saldatura di tasca

d	DN	PN	E	H	Z	g	Codice
20	15	10	28	36	8	10	MIM020
25	20	10	34	39	8	16	MIM025
32	25	10	42	43	9	25	MIM032
40	32	10	52	47	8	39	MIM040
50	40	10	63	55	8	62	MIM050
63	50	10	78	61	9	96	MIM063
75	65	10	91	70	10	145	MIM075
90	80	10	109	80	10	230	MIM090
110	100	10	132	93	12	370	MIM110

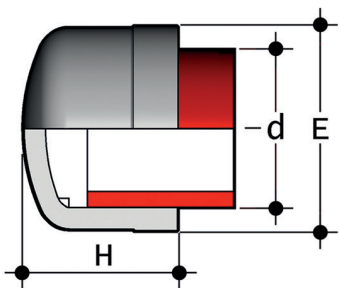

CIM

Calotta con estremità per saldatura di tasca

d	DN	PN	E	H	g	Codice
20	15	10	28	25	7	CIM020
25	20	10	34	27	11	CIM025
32	25	10	42	32	19	CIM032
40	32	10	51	36	31	CIM040
50	40	10	63	41	50	CIM050
63	50	10	78	44	88	CIM063
75	65	10	91	48	116	CIM075
90	80	10	109	65	212	CIM090
110	100	10	132	71	349	CIM110

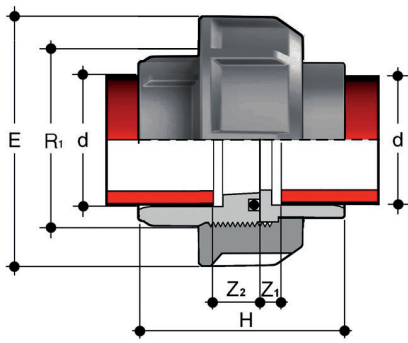

BIGM

Bocchettone con estremità per saldatura di tasca con guarnizione O-Ring in EPDM o FKM

d	R ₁	PN	E	H	Z ₁	Z ₂	g	Codice EPDM	Codice FKM
20	1"	10	47	45,5	12	5,5	34	BIGM020E	BIGM020F
25	1"1/4	10	58	49,5	12	5,5	59	BIGM025E	BIGM025F
32	1"1/2	10	65	53,5	12	5,5	73	BIGM032E	BIGM032F
40	2"	10	78	59,5	14	5,5	115	BIGM040E	BIGM040F
50	2"1/4	10	85	67,5	16	5,5	146	BIGM050E	BIGM050F
63	2"3/4	10	103	79,5	20	5,5	249	BIGM063E	BIGM063F

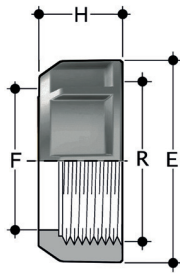

EFGM

Ghiera in PP-GR con filettatura cilindrica per bocchettoni tipo BIGM, BIFGM, BIFOM, BIROM, BIFXM, BIRXM e per flussimetri ad area variabile FS,FC

R	d BIGM	PN	E	F	H	g	Codice
1"	20	10	47	28	22	19	EFGM100
1"1/4	25	10	58	36	25	29	EFGM114
1"1/2	32	10	65	42	27	40	EFGM112
2"	40	10	78	53	30	57	EFGM200
2"1/4	50	10	85	59	33	74	EFGM214
2"3/4	63	10	103	74	38	119	EFGM234

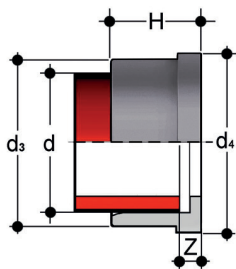

Q/BIGM

Pezzo folle per saldatura di tasca, serie metrica

d	PN	d ₃	d ₄	H	Z	g	Codice
20	10	27,5	30,1	19,5	5,5	7	QBIGM020
25	10	36	38,8	21,5	5,5	14	QBIGM025
32	10	41,5	44,7	23,5	5,5	17	QBIGM032
40	10	53	56,5	25,5	5,5	30	QBIGM040
50	10	59	62,6	28,5	5,5	30	QBIGM050
63	10	74	78,4	32,5	5,5	51	QBIGM063

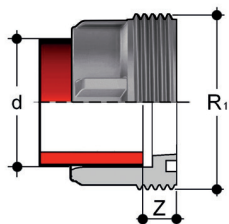

F/BIGM

Pezzo fisso per saldatura di tasca, serie metrica

d	R ₁	PN	Z	g	Codice
20	1"	10	12	10	FBIGM020
25	1"1/4	10	12	17	FBIGM025
32	1"1/2	10	12	24	FBIGM032
40	2"	10	14	39	FBIGM040
50	2"1/4	10	16	47	FBIGM050
63	2"3/4	10	18	89	FBIGM063

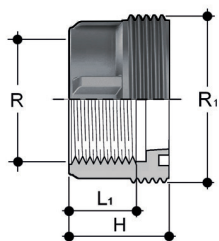

F/BFGM

Pezzo fisso con estremità filettata BSP

d	R ₁	PN	Z	g	Codice
1/2"	10	31	15	15	FBFGM012
3/4"	10	33	16,3	21	FBFGM034
1"	10	36	19,1	35	FBFGM100
1 1/4"	10	41	21,4	55	FBFGM114
1 1/2"	10	45	21,4	75	FBFGM112
2"	10	50	25,7	105	FBFGM200

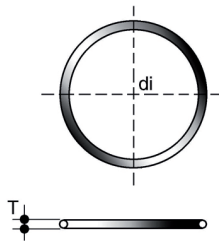

O-RING

Guarnizioni per bocchettoni BIGM, BIFGM, BIFOM, BIROM, BIFXM, BIRXM

d bocchettone	C	di	T	Codice EPDM	Codice FKM
16	3062	15,54	2,62	OR3062E	OR3062F
20	4081	20,22	3,53	OR4081E	OR4081F
25	4112	28,17	3,53	OR4112E	OR4112F
32	4131	32,93	3,53	OR4131E	OR4131F
40	6162	40,65	5,34	OR6162E	OR6162F
50	6187	47	5,34	OR6187E	OR6187F
63	6237	59,69	5,34	OR6237E	OR6237F
75	6300	75,57	5,34	OR6300E	OR6300F
90	6362	91,45	5,34	OR6362E	OR6362F
110	6450	113,67	5,34	OR6450E	OR6450F

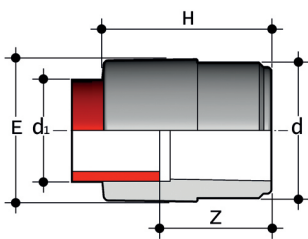

RIM

Riduzione: estremità maschio (d), estremità femmina ridotta per saldatura di tasca (d₁)

d x d ₁	E	H	Z	g	Codice
25 x 20	28	39	25	10	RIM025020
32 x 20	36	43	30	13	RIM032020
32 x 25	34	46	30	17	RIM032025
40 x 25	42	48	33	24	RIM040025
40 x 32	42	51	33	27	RIM040032
50 x 32	52	54	36	39	RIM050032
50 x 40	52	57	36	44	RIM050040
63 x 32	65	61	44	69	RIM063032
63 x 50	65	68	44	76	RIM063050
75 x 50	78	69	47	106	RIM075050
75 x 63	78	75	47	115	RIM075063
90 x 63	92	82	56	156	RIM090063
90 x 75	92	88	56	175	RIM090075
110 x 63	112	93	66	290	RIM110063
110 x 90	112	102	66	305	RIM110090

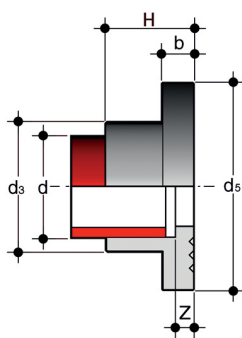

QRNM

Collare d'appoggio striato (conforme alle norme DIN) per saldatura di tasca, da impiegare con flange libere ODT

d	DN	PN	b	d ₃	d ₂	H	Z	g	Codice
20	15	10	7	27	45	20	6	12	QRNM020
25	20	10	9	33	58	22	6	24	QRNM025
32	25	10	10	41	68	25	6	36	QRNM032
40	32	10	11	50	78	27	6	47	QRNM040
50	40	10	12	61	88	30	6	63	QRNM050
63	50	10	14	76	102	34	6	94	QRNM063
75	65	10	16	90	122	38	6	149	QRNM075
90	80	10	17	108	138	44	8	213	QRNM090
110	100	10	18	131	158	50	8	297	QRNM110

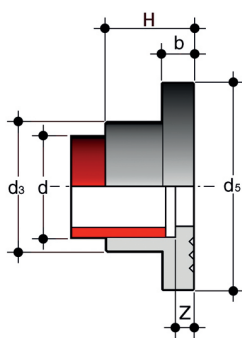

GRAM

Collare d'appoggio striato per saldatura di tasca, da impiegare con flange libere OAB (per altre dimensioni usare QRNM)

d	DN	PN	OAB size	b	d ₃	H	Z	g	Codice
25	20	10	3/4"	9	33	22	6	24	GRAM034
32	25	10	1"	10	41	25	6	36	GRAM100
40	32	10	1 1/4"	11	50	27	6	47	GRAM114
50	40	10	1 1/2"	12	61	30	6	63	GRAM112
90	80	10	3"	17	108	44	8	213	GRAM300

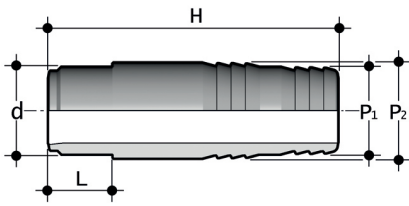

AIM

Portagomma con estremità maschio per saldatura di tasca

d x P ₂ x P ₁	PN	H	L	g	Codice
20 x 22 x 20	10	67	16	11	AIM020022020
25 x 27 x 25	10	81	18	20	AIM025027025
32 x 32 x 30	10	95	20	33	AIM032032030
40 x 42 x 40	10	104	22	68	AIM040042040
50 x 52 x 50	10	111	25	100	AIM050052050
63 x 64 x 60	10	122	29	150	AIM063064060

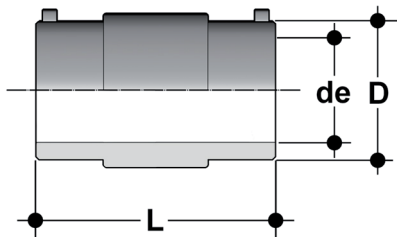

MIMEF

Manicotto con estremità femmina per elettro fusione SDR 11 e 17,6

de	D	L	g	Codice
*20	30	69	42	MIMEF1117020
*25	35	77	50	MIMEF1117025
*32	44	79	73	MIMEF1117032
*40	53	92	96	MIMEF1117040
*50	64	102	131	MIMEF1117050
*63	80	117	227	MIMEF1117063
*75	95	128	333	MIMEF1117075
*90	112	144	486	MIMEF1117090
*110	136	159	813	MIMEF1117110
*125	153	170	1089	MIMEF1117125
*140	170	183	1365	MIMEF1117140
*160	194	185	1651	MIMEF1117160
*180	218	210	2800	MIMEF1117180
*200	250	210	3700	MIMEF1117200
*225	273	210	3900	MIMEF1117225
*250	315	250	7200	MIMEF1117250
*280	355	290	10800	MIMEF1117280
*315	376	290	9600	MIMEF1117315

*realizzato in PPR
Tutti prodotti di rivendita

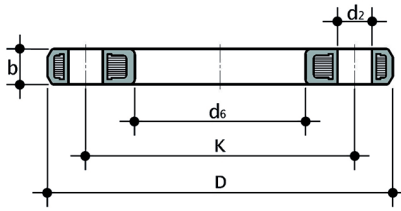

ODT/ODT-SW

Flangia a profilo triangolare, con anima metallica e rivestimento in PP-GR. Secondo EN/ISO/DIN per collare QRNM. Foratura: PN 10/16

d	DN	*PMA (bar)	b	d ₂	d ₆	D	K	M	n	**Nm	g	Codice
20	15	16	13	14,6	28	100	65	M12	4	10	215	ODT020
25	20	16	15	14,6	34	111	75	M12	4	15	308	ODT025
32	25	16	17	14,6	42	120,2	85	M12	4	15	449	ODT032
40	32	16	18	18,6	51	140	100	M16	4	20	682	ODT040
50	40	16	19	18,6	62	150	110	M16	4	25	808	ODT050
63	50	16	19	18,6	78	164	125	M16	4	35	1100	ODT063
75	65	16	19	18,6	92	186	145	M16	4	35	1200	ODT075
90	80	16	20	18,6	109	200,8	160	M16	8	35	1430	ODT090
110	100	16	20	18,6	128	221	180	M16	8	35	1498	SWODTD110DN100

*PMA: pressione di esercizio massima ammissibile

**Coppia di serraggio massima consigliata

n = numero di bulloni

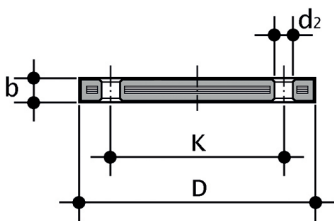

ODBC

Flangia cieca in acciaio rivestito di PP/FRP EN/ISO/DIN. Foratura: PN 10/16

d	DN	*PMA (bar)	b	d ₂	D	k	M	n	**Nm	g	Codice
20	15	10	16	14	95	65	M12	4	15	290	ODBC020
25	20	10	12	18	105	75	M12	4	15	380	ODBC025
32	25	10	18	14	115	85	M12	4	15	600	ODBC032
40	32	10	17	18	140	100	M16	4	25	830	ODBC040
50	40	10	18	18	150	110	M16	4	35	1105	ODBC050
63	50	10	18	18	165	125	M16	4	35	1308	ODBC063
75	65	10	18	18	185	145	M16	4	40	1580	ODBC075
90	80	10	20	18	200	160	M16	8	40	2244	ODBC090
110	100	10	20	18	220	180	M16	8	45	2829	ODBC110

*PMA: pressione di esercizio massima ammissibile

**momento di serraggio nominale

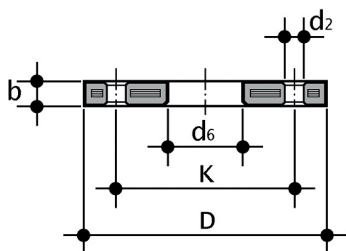

OAB

Flangia libera in acciaio rivestito di PP/FRP ANSI B16.5 cl.150 per collari QRNM e GRAM

pollici	DN	*PMA (bar)	b	d ₂ (mm)	d ₂ (pollici)	d ₆	D	k(mm)	k(pollici)	n	**Nm	g	Codice
1/2"	15	16	12	16	5/8"	28	95	60,45	2" 3/8	4	15	200	OAB012
3/4"	20	16	12	16	5/8"	34	102	69,85	2" 3/4	4	15	240	OAB034
1"	25	16	16	16	5/8"	42	114	79,25	3" 1/8	4	15	490	OAB100
1" 1/4	32	16	16	16	5/8"	51	130	88,9	3" 1/2	4	25	670	OAB114
1" 1/2	40	16	18	16	5/8"	62	133	98,55	3" 7/8	4	35	640	OAB112
2"	50	16	18	20	3/4"	78	162	120,65	4" 3/4	4	35	1000	OAB200
2" 1/2	65	16	18	20	3/4"	92	184	139,7	5" 1/2	4	40	1310	OAB212
3"	80	16	18	20	3/4"	111	194	152,4	6"	4	40	1250	OAB300
4"	100	16	18	20	3/4"	133	229	190,5	7" 1/2	8	40	1660	OAB400

*PMA: pressione di esercizio massima ammissibile
 **momento di serraggio nominale

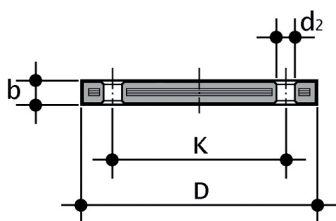

OABC

Flangia cieca in acciaio rivestito di PP/FRP ANSI B16.5 cl.150

pollici	DN	*PMA (bar)	B	D	d ₂ (mm)	d ₂ (pollici)	K (mm)	K (pollici)	**Nm	n	g	Codice
1/2"	15	16	12	95	16	5/8"	60,45	2"3/8	15	4	200	OABC012
3/4"	20	16	12	102	16	5/8"	69,85	2"3/4	15	4	240	OABC034
1"	25	16	16	114	16	5/8"	79,25	3"1/8	15	4	370	OABC100
1"1/4	32	16	16	130	16	5/8"	88,90	3"1/2	25	4	530	OABC114
1"1/2	40	16	18	133	16	5/8"	98,55	3"7/8	35	4	560	OABC112
2"	50	16	18	162	20	3/4"	120,65	4"3/4	35	4	810	OABC200
2"1/2	65	16	18	184	20	3/4"	139,70	5"1/2	40	4	1070	OABC212
3"	80	16	18	194	20	3/4"	152,40	6"	40	4	1030	OABC300
4"	100	16	18	229	20	3/4"	190,50	7"1/2	40	8	1570	OABC400

* PMA: pressione di esercizio massima ammissibile
 **momento di serraggio nominale

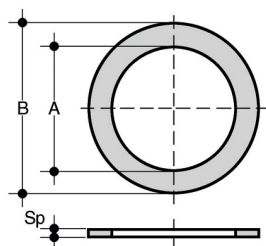

QHV/X

Guarnizione piana in EPDM e FKM per flangiatura secondo EN10921-1

d	DN	A	B	Sp	Codice EPDM	Codice FKM
20 - 1/2"	15	20	32	2	QHVX020E	QHVX020F
25 - 3/4"	20	24	38,5	2	QHVX025E	QHVX025F
32 - 1"	25	32	48	2	QHVX032E	QHVX032F
40 - 1" 1/4	32	40	59	2	QHVX040E	QHVX040F
50 - 1" 1/2	40	50	71	2	QHVX050E	QHVX050F
63 - 2"	50	63	88	2	QHVX063E	QHVX063F
75 - 2" 1/2	65	75	104	2	QHVX075E	QHVX075F
90 - 3"	80	90	123	2	QHVX090E	QHVX090F
110 - 4"	100	110	148	3	QHVX110E	QHVX110F

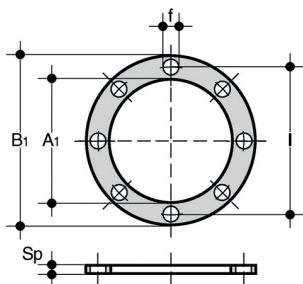

QHV/Y

Guarnizione piana in EPDM per flangiatura secondo EN 1092, autocentrante per foratura PN 10/16

d	DN	A	B ₁	F	l	U	Sp	Codice
20 - 1/2"	15	17	95	14	65	4	2	QHVY020E
25 - 3/4"	20	22	107	14	76,3	4	2	QHVY025E
32 - 1"	25	28	117	14	86,5	4	2	QHVY032E
40 - 1" 1/4	32	36	142,5	18	101	4	2	QHVY040E
50 - 1" 1/2	40	45	153,3	18	111	4	2	QHVY050E
63 - 2"	50	57	168	18	125,5	4	2	QHVY063E
75 - 2" 1/2	65	71	187,5	18	145,5	4	3	QHVY075E
90 - 3"	80	84	203	18	160	8	3	QHVY090E
110 - 4"	100	102	223	18	181	8	3	QHVY110E